

NE非可视系统

操作说明手册

使用产品前请先务必仔细阅读本说明手册，并请妥善保存，以备所需。



前言

感谢您使用广松楼宇对讲产品。本产品融合了广大用户的需求和建议,设计极具人性化和个性化,时刻充当您的居家卫士,让您的生活更加称心如意。

为了让您使用产品更加轻松方便,请在使用前仔细阅读本说明书。如无法正常使用或对本说明书有不明白之处,请向我们的客户服务人员或经销商咨询,我们将为您提供诚心的技术支持。

目录

一.外观说明/线材选用	01
二.系统组成/技术参数	02
三.示意图1	03
四.示意图2	04
五.接线说明	05
六.接线图	06
七.安装示意图1	07
八.安装示意图2	08
九.简易故障排除	09

一、外观说明/线材选用

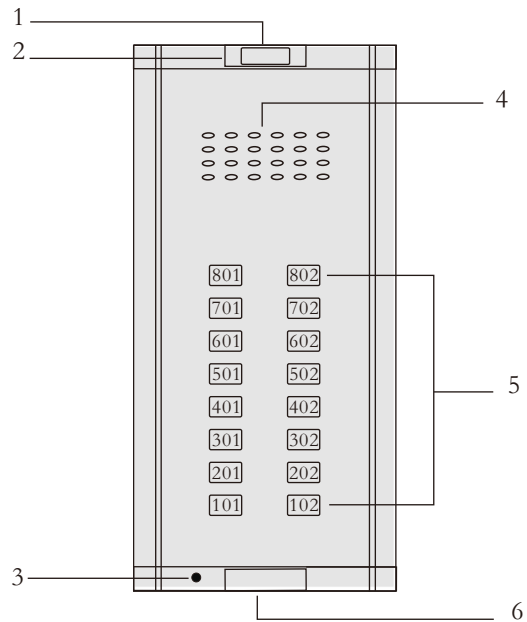

- 1、6:安装孔,固定面板与底盒
 2:商标
 3:话筒
 4:喇叭
 5:房号键

线材选用

序号	名称	线材	说明
1	单元主杆线	RVV3×0.5mm ²	主线+振铃线
2	进户支杆线	RVV2×0.5mm ²	主线+振铃线
3	电源线	RVV2×1.0mm ²	主机/电源/电锁

二、系统组成/技术参数

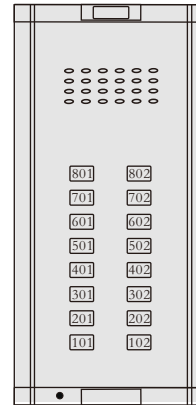

主机技术参数:

- 1、工作电压:DC13.5V;
- 2、工作电流:待机≤20mA,工作≤150mA;
- 3、频率响应:300~3400Hz±3dB;
- 4、音频不失真功率:≥100mW;
- 5、通话时间:摘机通话;
- 6、环境温度:-40℃—+65℃;
- 7、相对湿度:10%—95%;

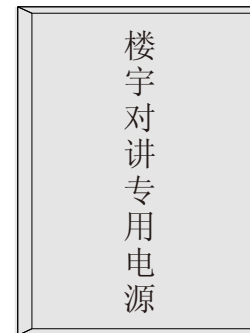

电源参数:

产品名称:电源
 输入电压:AC220V 50Hz
 输出电压:DC13.5V/800mA
 (注:每台电源只可供24台分机使用)

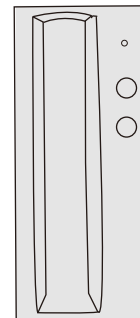

室内分机参数:

- 1、工作电压:DC13.5V;
- 2、工作电流:待机≤0mA,工作≤20mA;
- 3、呼叫铃声:70dB;
- 4、频率响应:300~3400Hz±3dB;
- 5、音频不失真功率:≥50mW;
- 6、通话时间:摘机通话;
- 7、环境温度:-20℃—+55℃;
- 8、相对湿度:10%—95%;

三、示意图1

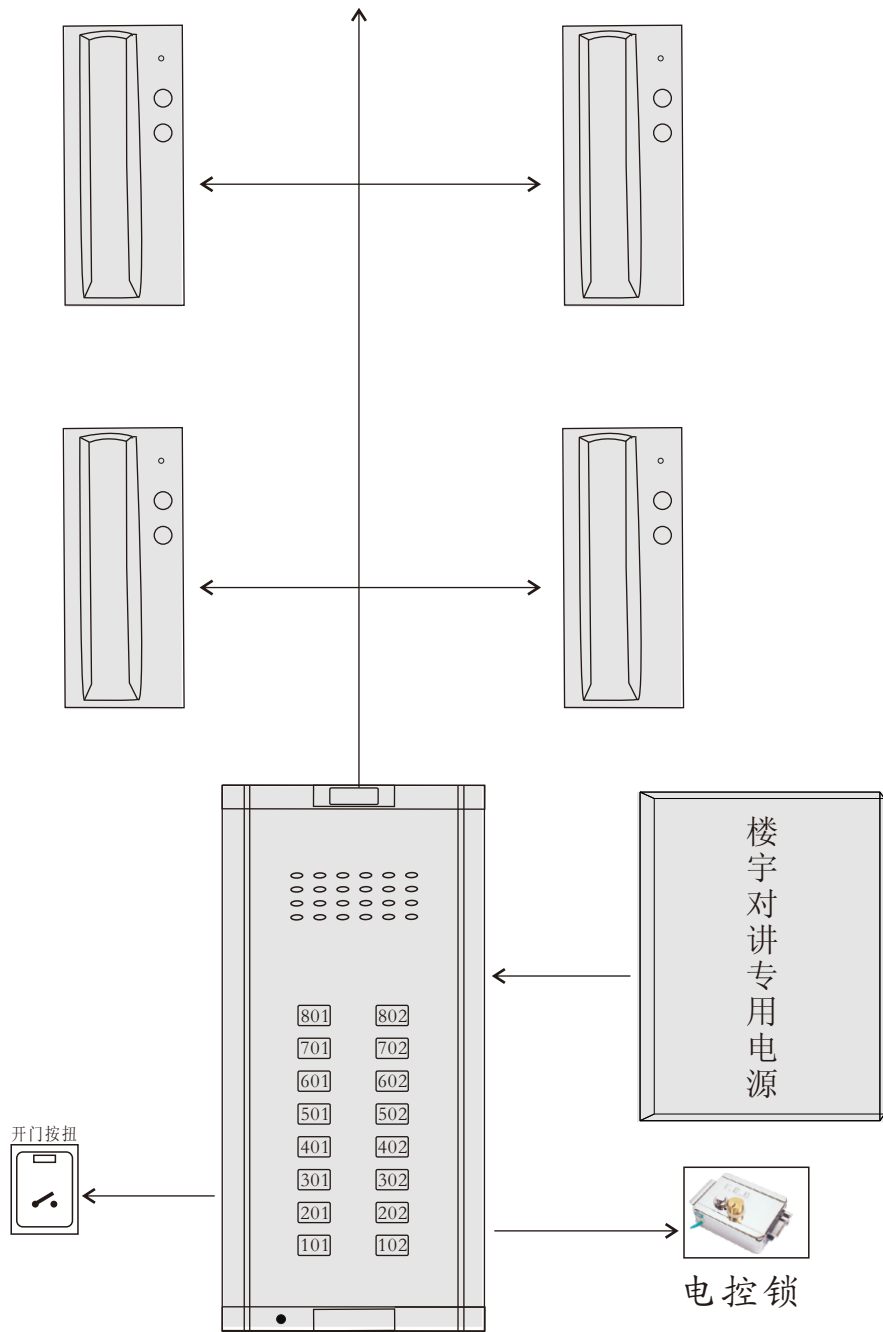

四、示意图2

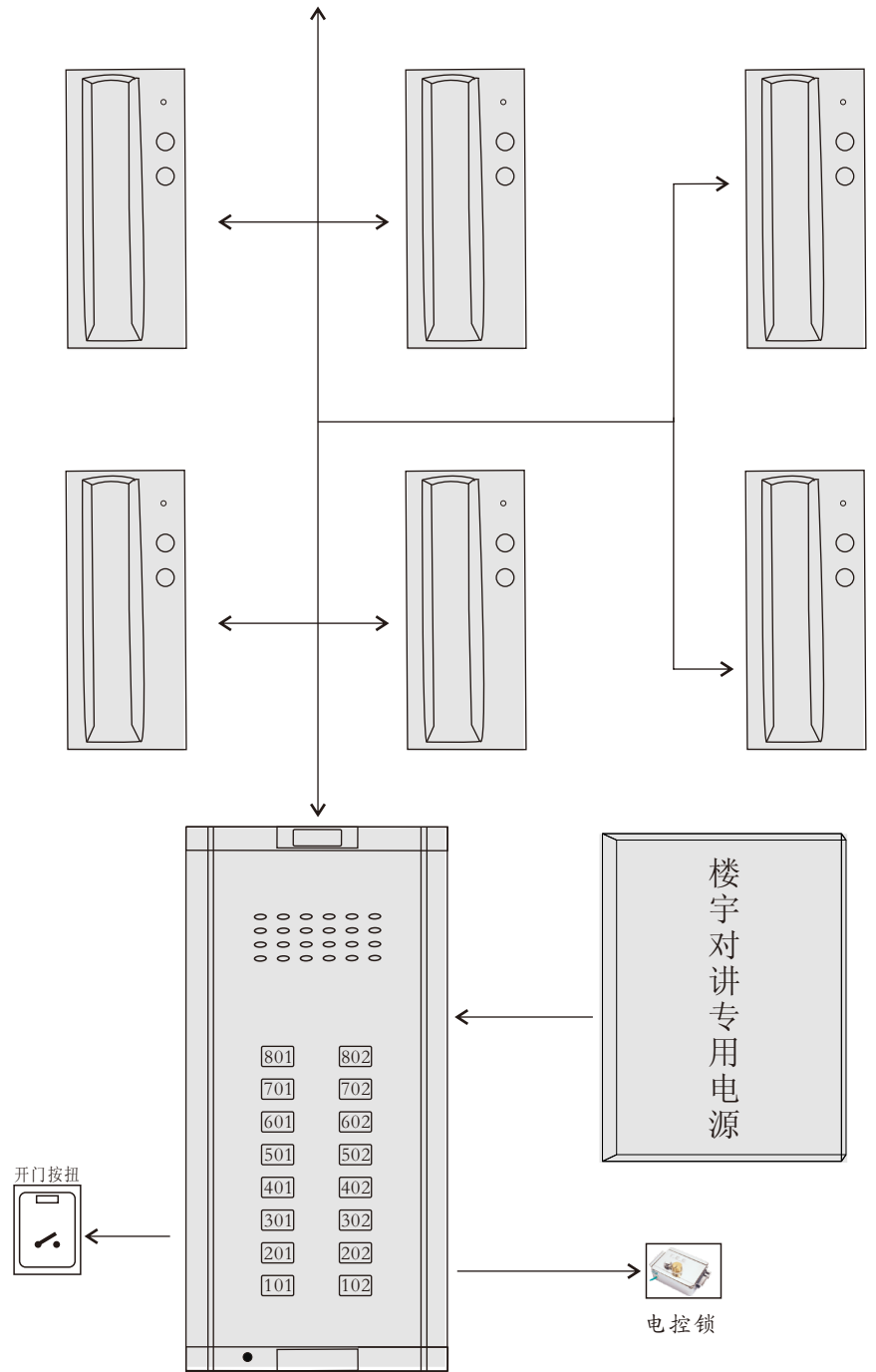

五、接线说明

1线为系统主杆线,与每台分机内表示1字符位置相接,2线为分机响铃线,将按键位置相对的房号呼叫线接到该用户分机即可。

一、电源/电控锁

POWER 电源正极(DC13.5V)

GND 电源负极

GND 电源负极

UNIOCK 接电控锁

二、主杆线

GND/2 电源负极 → 接分机端口1

三、响铃线

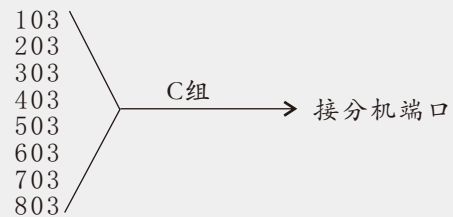
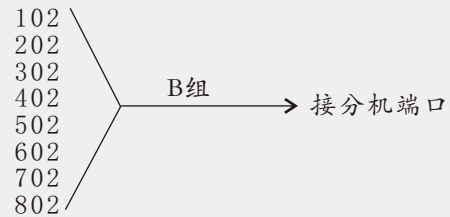
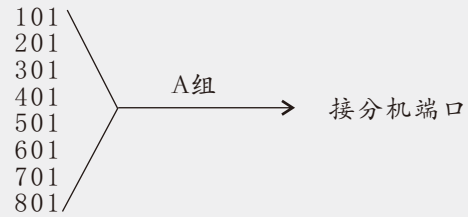

六、接线图

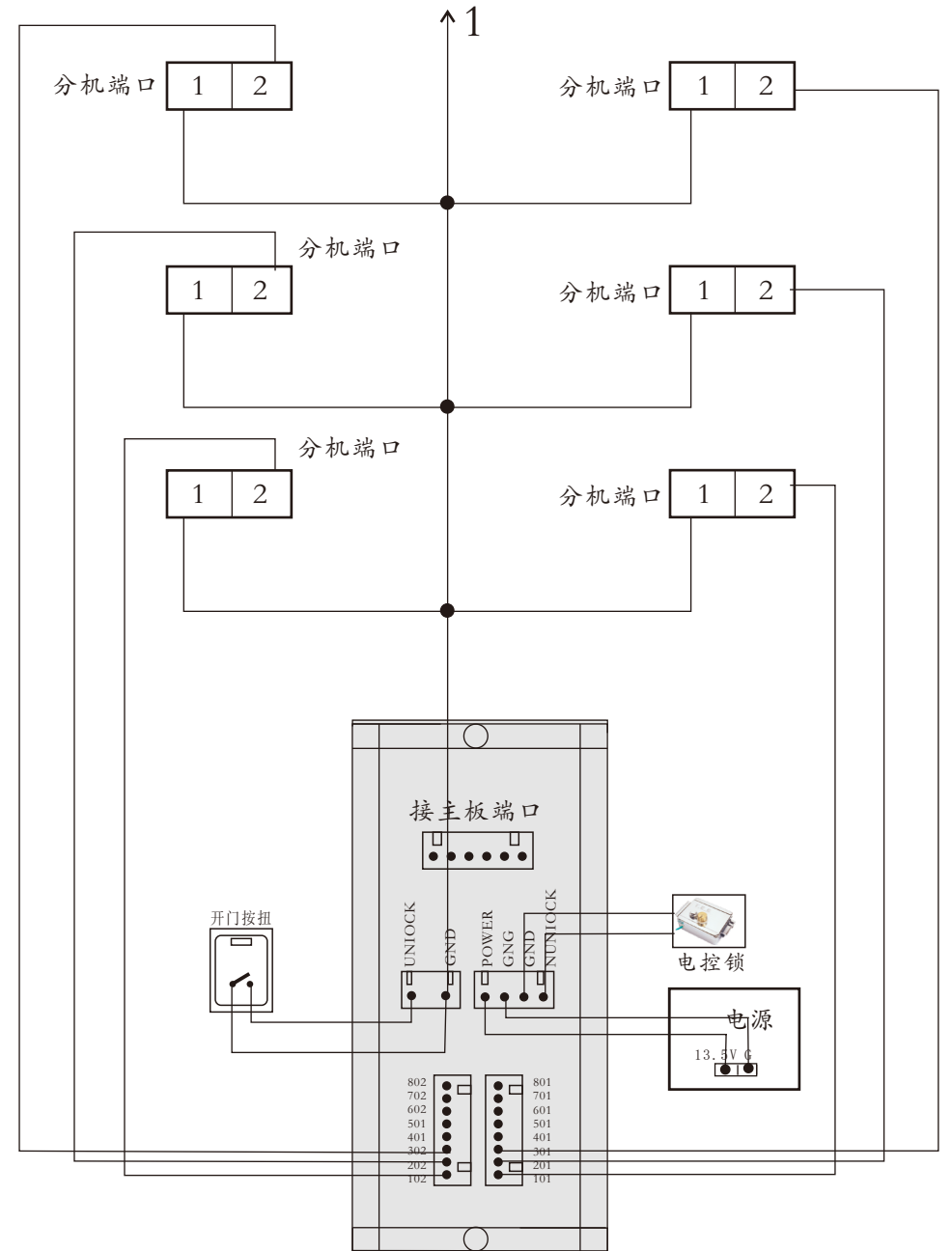

七、安装示意图1

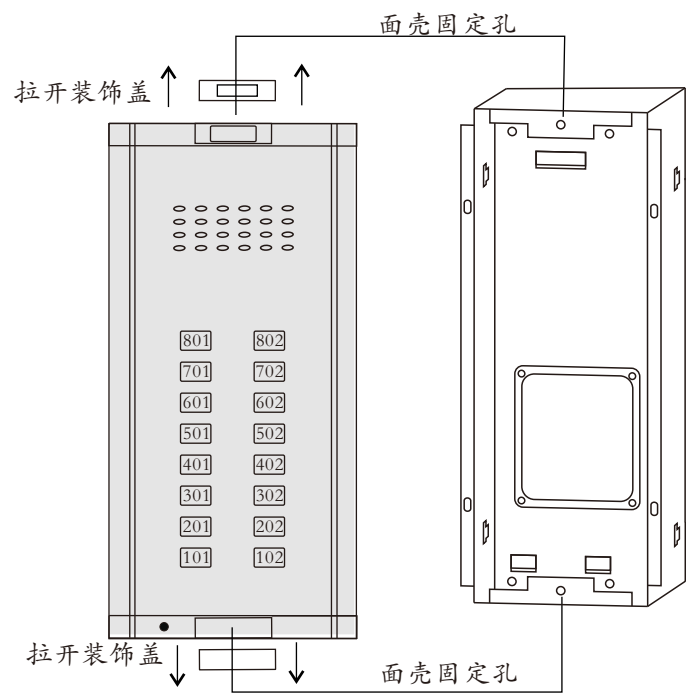

八、安装示意图2

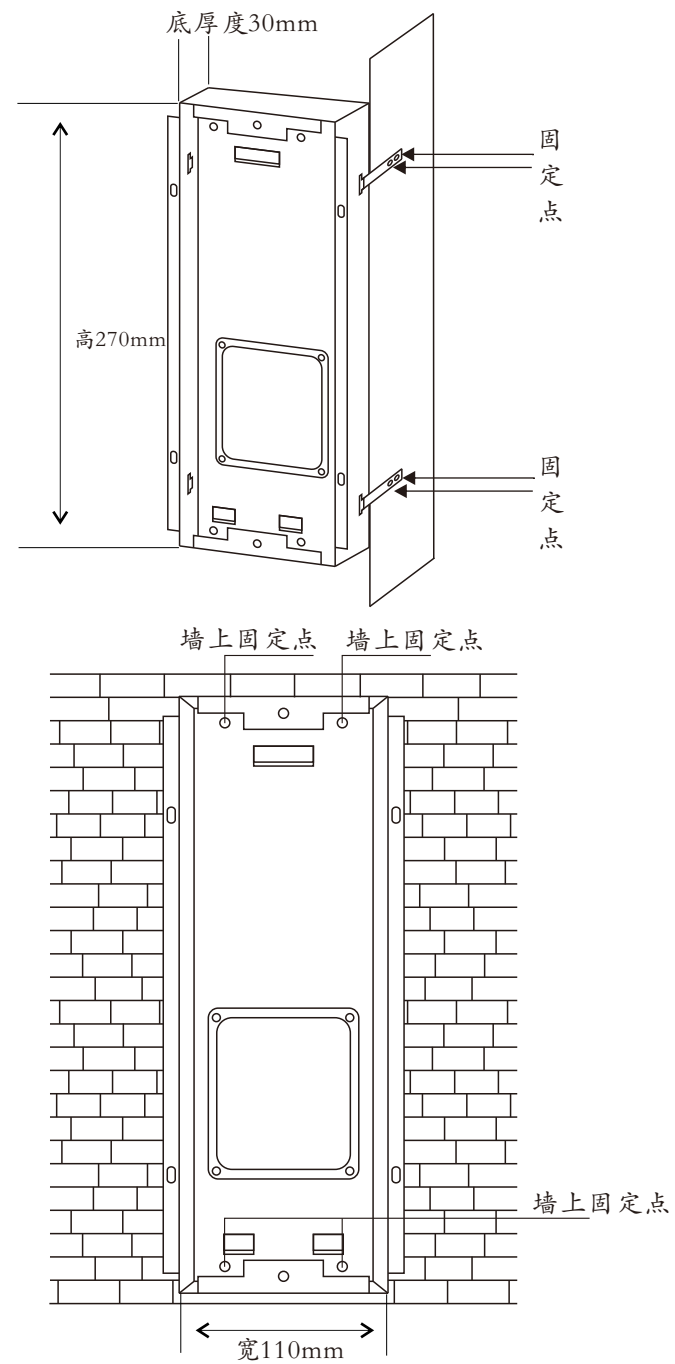

九、简易故障排除

常见问题	解决方法
不开锁	检查电控锁或锁连接线
不通电	检查电源是否有电压输出
不响铃声	检查主干线是否有短路或断路的现象

对本产品的任何疑问，
请向产品的各地代理商、经销商咨询；
或来电来函到我公司的客户服务部查询。

售后服务咨询程序

- ★描述产品名称
- ★描述产品型号
- ★描述故障现象
- ★留下您的电话号码和地址

声明

- ★所示图例仅供参考，请以实物为准
- ★产品型号及技术参数如有改动，恕不另行通知
- ★由于技术不断更新，如出现说明书与实际操作不一致时，其最终解释权归本公司

版本号：V2.1