



一、功能特点

- 与管理中心互相呼叫、通话
- 接听访客呼叫
- 主动监视、主动对讲
- 远程开锁
- 手动报警





【注】基本型系列分机需和基本型模块配套使用

二、按键与指示灯说明





☆ 状态指示灯

	电源指示灯, 上电后常亮
	通话指示灯, 通话状态时常亮

☆ 按键说明

	通话键: 振铃过程中按此键可与访客或管理中心通话
	监视键: 按此键可监视门口机
	呼叫报警键: 长按此键1秒可呼叫管理中心; 短按此键可手动向管理中心报警
	开锁键: 通话过程中按此键可为访客开锁

☆ 调节钮

	亮度调节钮: 调节视频图像的亮度
	对比度调节钮: 调节视频图像的对比度
	振铃音量调节钮: 调节振铃的音量
	通话音量调节钮: 调节通话时的音量

三、操作说明

■ 通话

振铃过程中摘机(免提分机: 按  键), 可与访客或管理中心通话

【注】如无人接听, 则30秒后系统自动挂机

■ 开锁

振铃或通话过程中按  键可为访客开锁



【注】如无人接听, 则30秒后系统自动挂机

■ 挂机

通话过程中挂机(免提分机: 按  键)可结束通话

【注】120秒后系统会自动结束通话

■ 呼叫 (管理中心)

待机状态下长按  键1秒可呼叫管理中心, 管理中心应答后, 摘机(免提分机: 按  键)便可与管理中心进行通话。

【提示】手柄分机: 待机状态下摘机再按一下  键也可呼叫管理中心

■ 报警

待机状态下短按  键可向管理中心报警

■ 监视

待机状态下按  键可监视门口机, 要取消监视, 再按一下该键即可

【注】15秒后自动结束监视; 监视过程中如有访客呼叫则退出监视状态

■ 主动对讲

监视状态下摘机(免提分机: 按  键), 再按  键可与门口访客进行通话

四、技术规格



工作电压: DC27V

静态电流: ≤10mA (DC27V)

工作电流: ≤350mA (DC27V)

工作环境: -10℃~+55℃

五、简易故障排除

故障现象	排除方法
按  键后无监视图像	延迟按  键的时间
振铃音量很小	1、确定分机是否已挂机 2、检查  指示灯是否亮起 3、检查是否将振铃音量调节按钮调至最低

六、安装说明

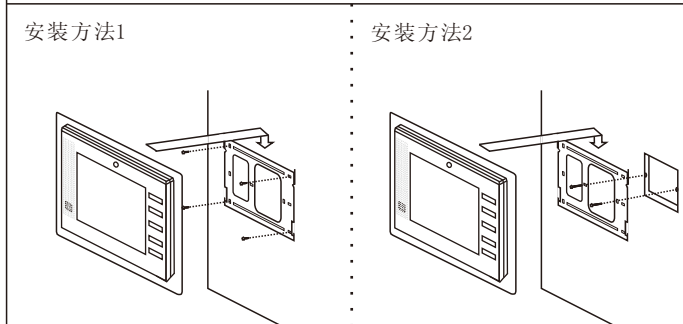
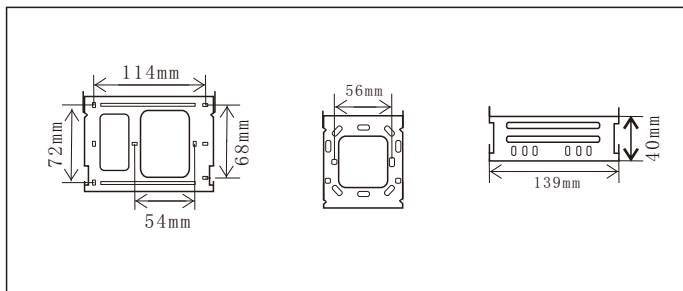

△ 安装注意事项

- (1) 请远离强磁场、高温、潮湿等环境;
- (2) 不要将设备摔落在地或受到强力冲击;
- (3) 不要使用湿布或具挥发性的试剂擦拭设备;
- (4) 设备内部产生较高电压, 请勿自行拆卸。